

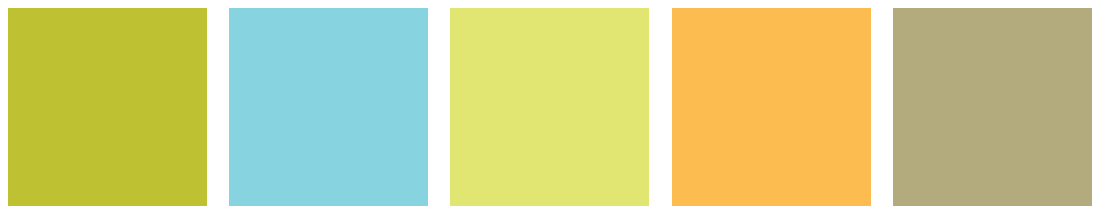

les plafonds Embassy INC



FAITES LEVER LES TÊTES

LesPlafondsEmbassy.com

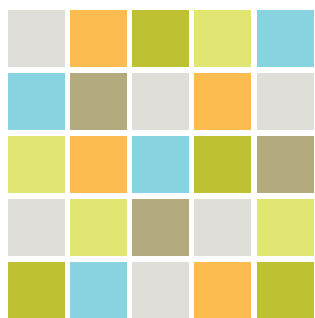

index

- 1 notre mission
- 2 mot du président
- 3 nouveauté Embassy
- 4 plafond embassy classique
- 5 plafond embassy selection
- 6 réalisations embassy
- 7 systèmes d'installation embassy
- 8 fiches techniques
- 9 coordonnées et points de ventes



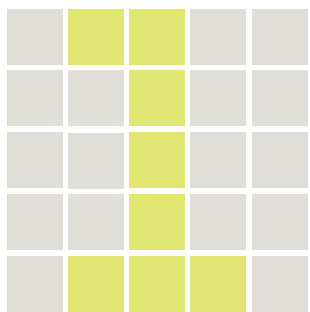

à propos

Notre mission

Fabriquer et développer des systèmes de revêtement de plafonds et murs innovateurs qui cumulent efficacité et design à travers le marché nord-américain et européen.

Notre vision

Devenir un leader grâce à notre passion, notre efficacité, notre esprit innovateur et notre respect envers le monde qui nous entoure.



Gamme Embassy Sélection – Avant

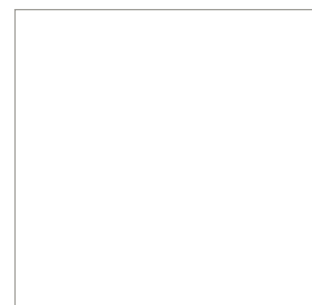

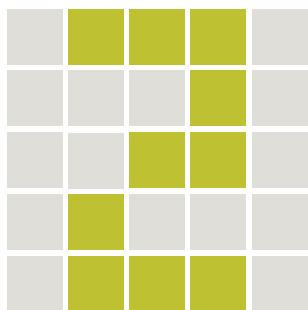

mot du président

LES PLAFONDS EMBASSY est une jeune entreprise dynamique qui vous propose un nouveau système de plafonds suspendus. Notre système permet de faire des installations résidentielles et commerciales. L'adaptabilité du produit est une de ses grandes forces. Grâce à notre système clip l'espace perdu peut être très réduit. La qualité de finition ainsi que la durée de vie des plafonds Embassy sont impressionnantes.

Nous offrons plusieurs finitions en fonction de vos demandes allant de la teinture à la peinture laquée en passant par le vernis ou le bois brut. Nous pouvons aussi recouvrir notre produit avec du stratifié ce qui élargit encore notre gamme. 350 stratifiés sont actuellement disponibles avec des finitions acier inoxydable, cuivrée, aluminium ainsi que toutes les sortes de couleurs et de design que vous imaginez

Vous trouverez dans les pages suivantes toutes les informations pratiques et techniques se rapportant aux plafonds Embassy.

André St-Laurent
Président Fondateur

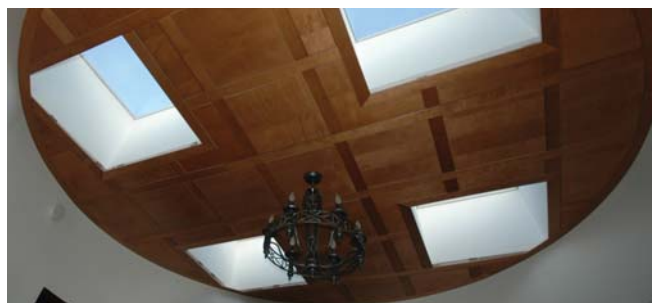

Gamme Embassy Sélection – Après



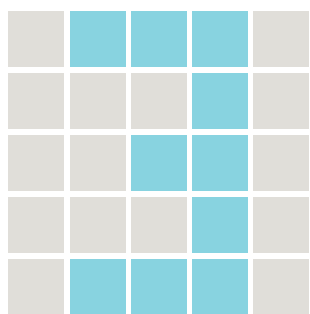

nouveauté embassy

L'équipe Embassy est fier de lancer une toute nouvelle gamme de plafond Embassy. Une gamme qui offre un tout nouveau design, avec un tout nouveau concept d'installation qui répondra vos contraintes techniques et qui s'ajustera à vos designs.



FAITES LEVER LES TÊTES

LesPlafondsEmbassy.com

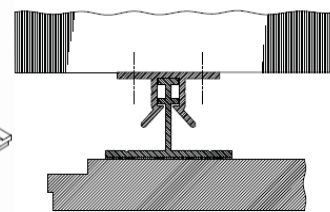
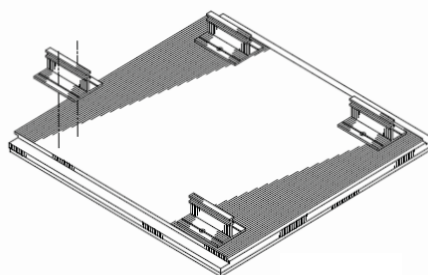
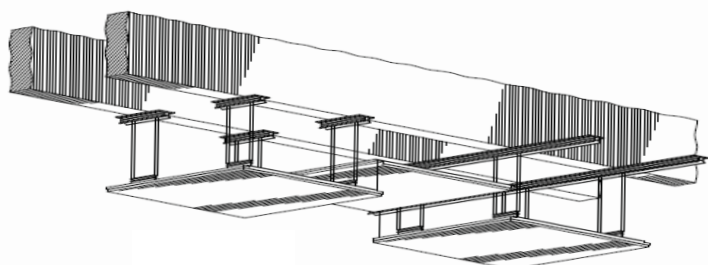

Patent pending

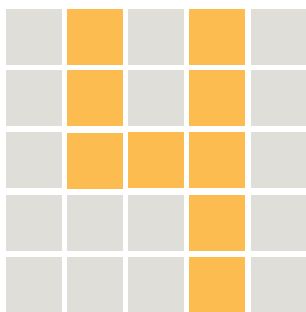

EMBASSYCLASSIQUE

Avantages de la gamme Embassy classique

- Système adapté aux besoins résidentiels
- Peu de perte d'hauteur
- Rapide et simple à installer
- Donne accès à l'entre-plafond
- Résistant aux problèmes d'eau
- Prix accessible
- Design accrocheur

Modèle panneaux



Modèle Sénateur
23 15/16 po. x 23 15/16 po.

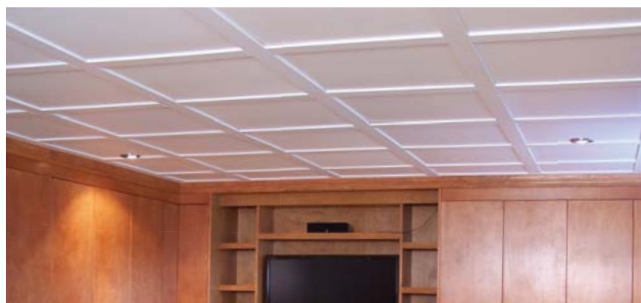

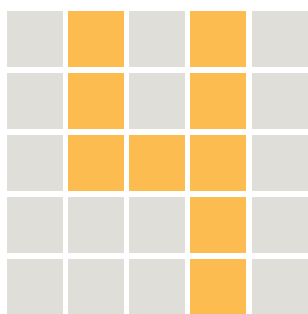

EMBASSYCLASSIQUE

Choix de couleur

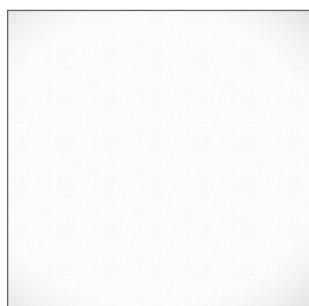

Blanc satiné



Érable

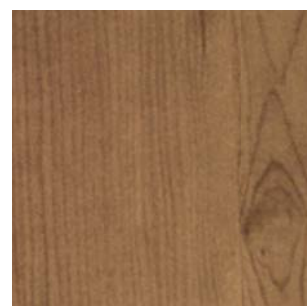

Café

Applications

- Sous-sol
- Salon
- Cuisine
- Salle de bain
- Salle de cinéma-maison



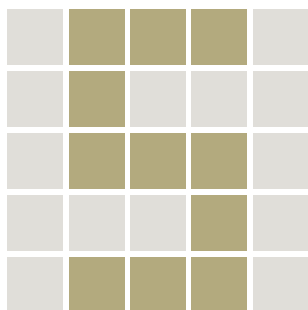

**embassy
SELECTION**

Avantages de la gamme Embassy Selection

- Plafond fait sur mesure
- Design unique
- Simple et rapide à installer
- Possibilité de finis multiples

Modèles de panneaux



Modèle Sénateur
23 15/16 po. x 23 15/16 po.



Modèle Gouverneur
23 15/16 po. x 23 15/16 po.

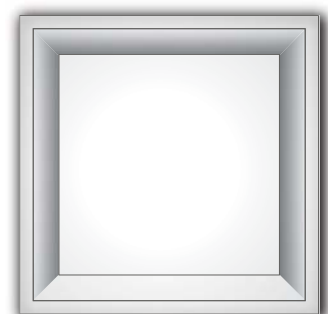

Modèle Ambassadeur
23 15/16 po. x 23 15/16 po.



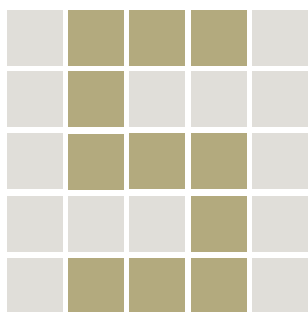

Choix de finis

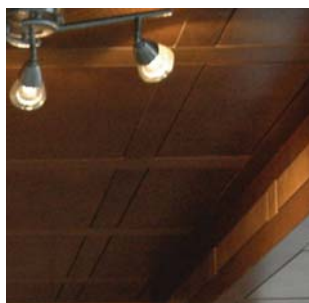

Bois



Peinturé

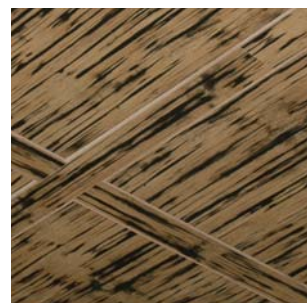

Stratifié

Applications

- Bureaux exécutifs
- Maison de prestige
- Cuisine
- Salle de cinéma-maison

Choix des couleurs

Demandez à votre représentant pour plus d'informations sur le choix des couleurs et des finis



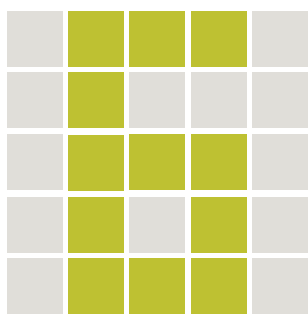

réalisations embassy

Projet - Plafonds suspendus Embassy Classique dans un sous-sol



Besoin du client

Le client cherche un plafond différent des plafonds traditionnels, avec un look beaucoup plus intéressant. Il cherche un plafond qui doit être suspendu, qui donne une faible perte d'espace et qui est abordable !

L'équipe Embassy lui répond en lui offrant la gamme Embassy Classique.

Étapes à suivre pour la réalisation du projet

Étape 1 : Calculer les quantités nécessaires

- Par le calculateur automatique sur la page installation du site web embassyceiling.com
- Par le calculateur se retrouvant dans le dépliant Embassy Classique

Étape 2 : Achat du matériel dans un point de vente des produits Embassy Classique

- Vous retrouverez tous nos points de vente sur notre site web embassyceiling.com
- Vous retrouverez également les points de vente dans ce catalogue, section points de ventes

Étape 3 : Installation

- L'installation est faite par le client lui-même. Vous retrouverez les étapes à la section Installation.
- Vous retrouverez un vidéop d'installation sur notre site Internet embassyceiling.com

Étape 4 : Contempler le succès du projet !



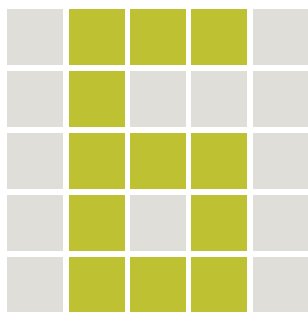

réalisations embassy

Projet - Mount Stephen Club Phase I



Besoin du client

Le projet consistait à rénover une pièce de la maison qui accueillera confortablement ses membres pour des conférences, des cocktails, des diners, etc.

Le défi était de réaliser une atmosphère digne du Mount Stephen Club. La firme de design a présenté à l'équipe Embassy des plans d'un plafond qui sortait complètement des standards. Ce plafond était unique, luxueux et représentait très bien le niveau de qualité des matériaux de la maison.

Ce défi était de taille pour l'équipe Embassy. Nous devions réaliser un design sur mesure, avec des panneaux de 5' x 5' et une finition mixées de chêne et de laque.

Résultats du projet

L'équipe Embassy a encore une fois été en mesure d'adapter son système pour répondre aux besoins et aux exigences du client. Les plafonds Embassy inc. est la seule entreprise à pouvoir offrir un service clé en main aussi flexible.



les plafonds Embassy INC

FAITES LEVER LES TÊTES

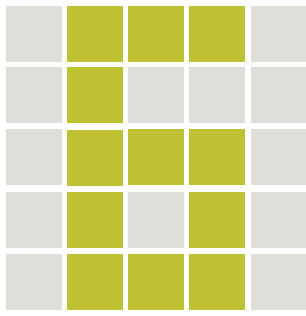

réalisations embassy

Projet - Maison de luxe plafond architectural



Besoin du client

Le client possède une pièce avec des puits de lumière. Cette pièce est importante pour le client, car elle est l'entrée de toutes les chambres de la famille. Il voulait donc mettre cette pièce en valeur.

Contraintes

- Le plafond est oval.
- Le plafond possède des puits de lumière.
- Il faut aller chercher une finition qui s'accord avec celle du plancher.
- Tout doit être parfait.

Préparation de l'équipe Embassy

Étape 1 : Analyser la faisabilité du projet

Étape 2 : Présentation du projet Embassy & Présentation de l'échantillon Embassy

Étape 3 : Préparation de la réalisation du projet (prise de mesure, analyse des contraintes techniques sur place)

Étape 4 : Livraison et installation du projet

Étape 5 : Vérification de la réalisation du projet.

Étape 6 : Contempler le succès du projet !

Réalisation du projet

L'équipe Embassy est toujours en mesure d'adapter son système pour répondre aux besoins et aux exigences du client. Les plafonds Embassy inc. est la seule entreprise à pouvoir offrir un service clé en main aussi flexible.



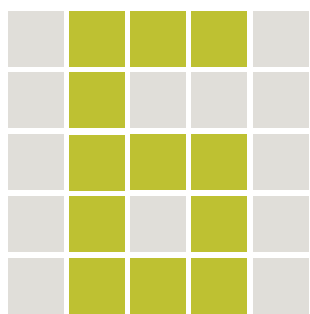

réalisations embassy

Projet - Plafond salle de conférence



les plafonds Embassy INC

FAITES LEVER LES TÊTES

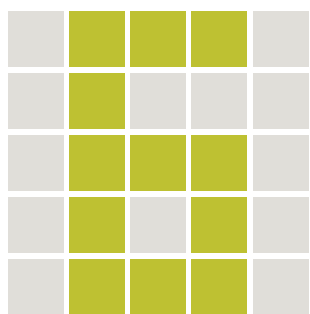

réalisations embassy

Projet - Bureau d'avocat

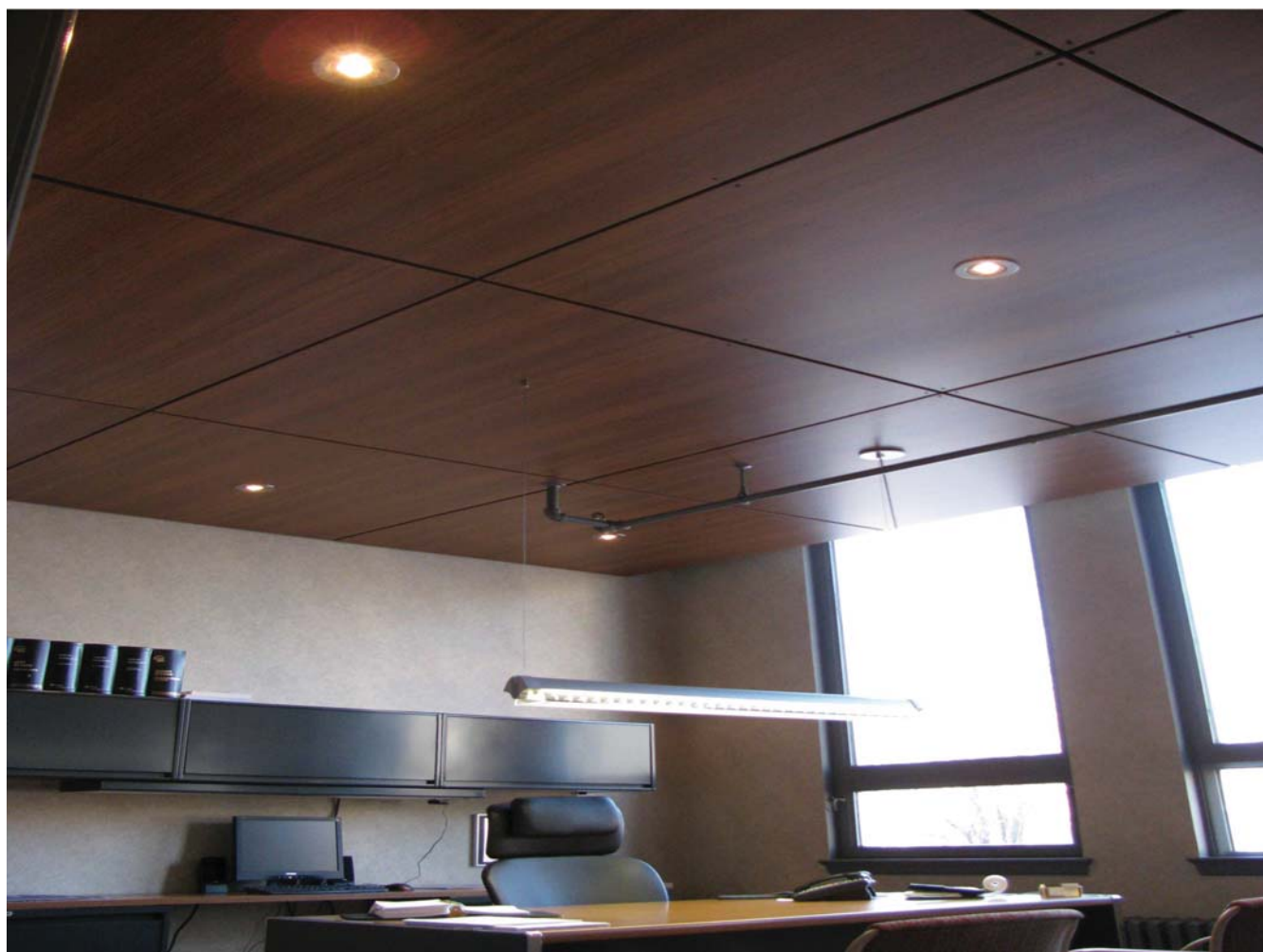

les plafonds Embassy INC

FAITES LEVER LES TÊTES

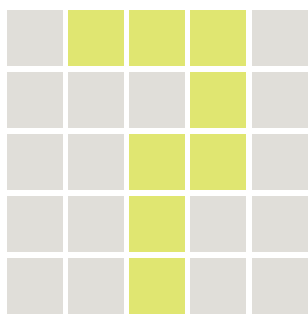

systeme embassy clip

Caractéristiques

- Plafonds Suspendus MDF à caisson
- Suspension en plastique recyclé
- Moulure de plastique exclusive en T breveté
- Traverses principales et croisées de 3 po. de largeur
- Système de retombée exclusif
- Le seul qui s'adapte aux plafonds cathédraux

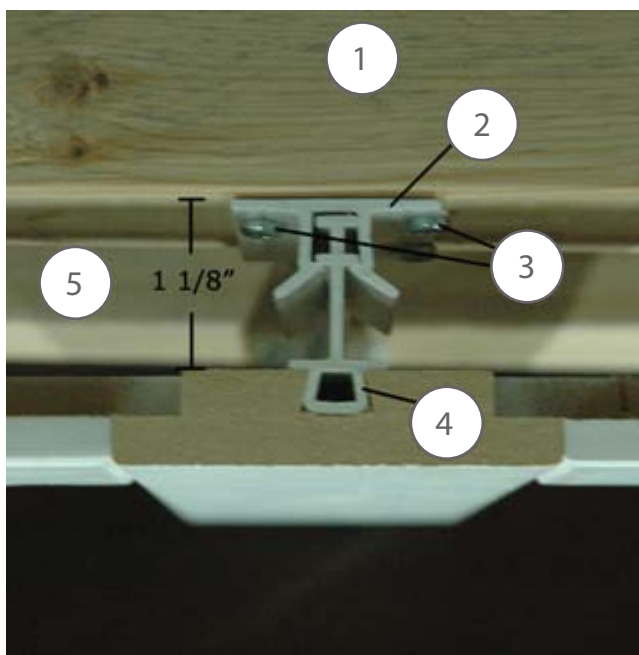

- 1 Fourrure (forence) ou poutrelle
- 2 Système Breveté Embassy Clip
- 3 Vis de fixation
- 4 Suspension en queue d'arronde
- 5 Espacement de 1 1/8 po.



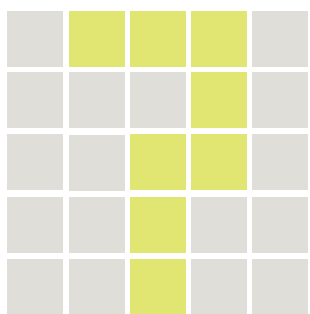

systeme embassy clip

Avantages

- Aucun clou ou vis apparent
- Facile d'entretien
- Plus résistant aux dégâts d'eau que les plafonds conventionnels
- Ne nécessite qu'un dégagement de 1 1/4 po. des poutrelles
- Système entièrement amovible pour entretien
- Installation simple et rapide

Applications commerciales

Le système Embassy clip a été développé pour répondre aux exigences commerciales. Ainsi, dans les situations où nos clients doivent utiliser un système de broche, nous appliquons notre système Embassy clip.

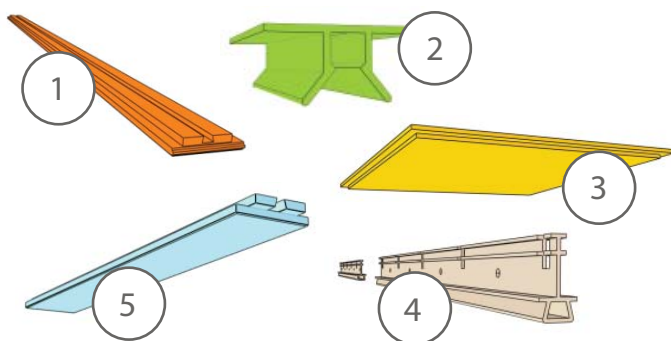

- 1 Traverse principale 96 po. x 3 po.
- 2 Embassy clip
- 3 Panneaux 23 15/16 po. x 23 15/16 po.
- 4 Queue d'arronde 10 po.
- 5 Traverse secondaire 24 po. x 3 po.



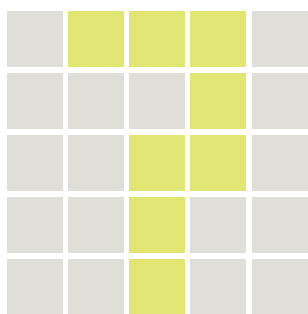

systeme embassy signature

Avantages

- Aucun clou ou vis apparent
- Facile d'entretien
- Plus résistant aux dégâts d'eau que les plafonds conventionnels
- Ne nécessite qu'un dégagement de 1 1/4 po. des poutrelles
- Système entièrement amovible pour entretien
- Installation simple et rapide
- système flexible permettant plusieurs design
- Conçu en plusieurs matières premières pour répondre aux différentes exigences des projets.

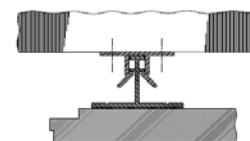
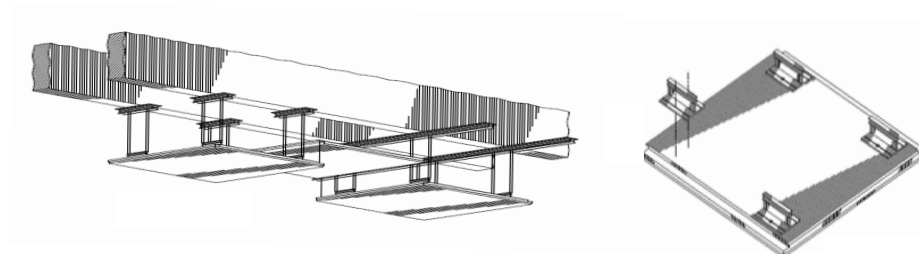

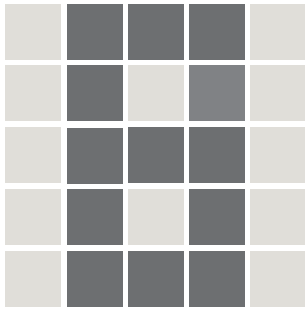

fiches techniques

Spécifications du MDF

IMPÉRIAL	7/16-1/2	9/16-7/8	15/16-11/4
Densité	47,5 pcf	46,5 pcf	45,5 pcf
Internal Bond	110 psi	110 psi	105 psi
Module de Rupture	4,750 psi	4,750 psi	4,750 psi
Module d'élasticité	475,000 psi	475,000 psi	475,000 psi
Screw Holding Face	325 lbs	325 lbs	315 lbs
Screw Holding Edge	N/A	300 lbs	300 lbs
Thickness Swell	0,040 in.	5 %	4 %
Expansion et compression linéaire maximum	0,3 %	0,3 %	0,3 %
Tolérance d'épaisseur	± 0,005 po.	± 0,005 po.	± 0,005 po.

MÉTRIQUE	9MM-12MM	14MM-22MM	23MM-32MM
Densité	761 kg/m ³	745 kg/m ³	729 kg/m ³
Internal Bond	0,76 N/mm ²	0,76 N/mm ²	0,72 N/mm ²
Module de Rupture	32,8 N/mm ²	32,8 N/mm ²	32,8 N/mm ²
Module d'élasticité	3,275 N/mm ²	3,275 N/mm ²	3,275 N/mm ²
Screw Holding Face	1,445 N	1,445 N	1,400 N
Screw Holding Edge	N/A	1,334 N	1,334 N
Thickness Swell	1,0 mm	5 %	4 %
Expansion et compression linéaire maximum	0,3 %	0,3 %	0,3 %
Tolérance d'épaisseur	± 0,125 mm	± 0,125 mm	± 0,125 mm



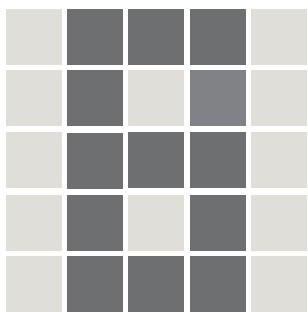

fiches techniques

Ignifugé de catégorie A/1 et environnemental, il est idéal pour votre salle de conférence, hall d'entrée, bureaux, restaurants, écoles, centre commerciaux, hôtels, aéroport, etc... Le panneau Vesta FR est conçu pour répondre aux spécifications des codes de construction et de sécurité publique exigent la conformité à la sécurité incendie.



« En tant qu'acteur de la société, nous désirions participer au respect de notre environnement en donnant l'occasion à nos clients de faire des choix écologiques. »

V. Gendreau
Vice-président Ventes & Marketing



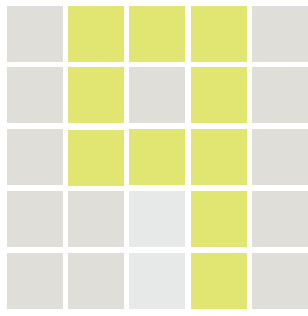

points de vente



EMBASSYCLASSIQUE



Service aux professionnels, designers et architectes, contactez :

Vincent Gendreau
Les plafonds Embassy
embassyceiling.com
vgendreau@embassyceiling.com
(514) 295-3130